

Zamówienie _____ Pytanie
 Data _____ Signature _____
 Customer Ref. _____

Strona 1/2

2013

Dealer

Klucz

standard

opcja

VEGA

| | |
|------------------------------|--|
| L Szerokość siedziska | <input type="checkbox"/> 34 <input type="checkbox"/> 36 <input type="checkbox"/> 38 <input type="checkbox"/> 40 <input type="checkbox"/> 42 <input type="checkbox"/> 44 <input type="checkbox"/> 46 <input type="radio"/> 48 |
| P Głębokość oparcia | <input type="checkbox"/> 34 <input type="checkbox"/> 36 <input type="checkbox"/> 38 <input checked="" type="checkbox"/> 40 <input type="checkbox"/> 42 <input type="checkbox"/> 44 <input type="radio"/> 46 <input type="radio"/> 48 <input type="radio"/> 50 |
| HS Wysokość oparcia | <input type="checkbox"/> 29 <input type="checkbox"/> 31 <input type="checkbox"/> 33 <input type="checkbox"/> 35 <input type="checkbox"/> 37 <input type="checkbox"/> 39 <input type="checkbox"/> 41 <input type="radio"/> 43 <input type="radio"/> 45 <input type="radio"/> 47 <input type="radio"/> 49 |
| HA | <input type="checkbox"/> 42 <input type="checkbox"/> 43 <input type="checkbox"/> 44 <input type="checkbox"/> 46 <input type="checkbox"/> 48 <input checked="" type="checkbox"/> 50 <input type="checkbox"/> 52 <input type="radio"/> 54 |
| HP Tył wysokość | <input type="checkbox"/> 38 <input type="checkbox"/> 40 <input type="checkbox"/> 42 <input type="checkbox"/> 44 <input checked="" type="checkbox"/> 46 <input type="checkbox"/> 48 <input type="checkbox"/> 50 |
| DP Długość podudzi | <input type="checkbox"/> 33 <input type="checkbox"/> 35 <input type="checkbox"/> 37 <input type="checkbox"/> 39 <input type="checkbox"/> 41 <input type="checkbox"/> 43 <input type="checkbox"/> 45 <input type="checkbox"/> 47 <input type="checkbox"/> 49 <input type="checkbox"/> 51 cm |

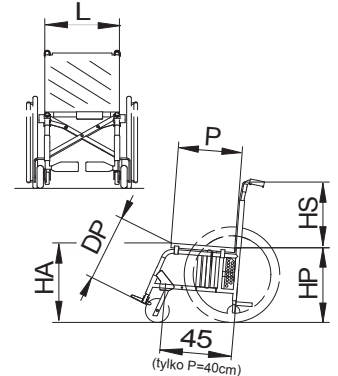

Kolor Ramy

- Glossy black Pearl red Metallic light blue
 Pearl white Metallic blue Metallic grey
 Shiny aluminium
 (inne wg próbnika)

①

Tapicerka

- Regulowana nylonowa
 Regulowana oddychająca
 bez oparcia
 bez siedziska

②

Kolor tapicerki

- (nylon tylko)
 Czarna
 Czerwona Pomarańczowa
 Jasno niebieska Zielona
 Niebieska

③

Niedemontowany podnóżek

Demontowany podnóżek

Unoszony podnóżek (demontowany)

Dzielony, aluminiowy podnóżek z regulacją kąta

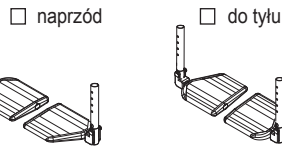

- Foot-holding belts

⑤

Otwarty, dzielony rurowy podnóżek

L = from 36 do 46 cm

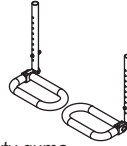

- Pokryty gumą
 Pas trzymający stopy

⑥

Zamknięty, dzielony rurowy podnóżek

L = from 36 do 46 cm

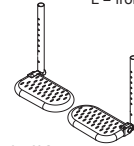

- Pokryty gumą
 Pas trzymający stopy
 Zapiętek

⑦

Plastikowy dzielony

DP > 35 cm L = od 38 do 46

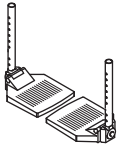

- Pas trzymający stopy
 Zapiętek

Zespolony, aluminiowy podnóżek z regulacją kąta

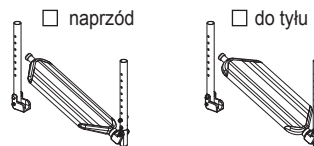

- Pas trzymający stopy

⑨

Zamknięty tytanowy, pojedynczy podnóżek

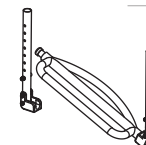

- Pas trzymający stopy
 Zapiętek

⑩

Automatyczny zamknięty

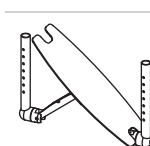

- Pas trzymający stopy

⑪

Ośłona ubrania

Plastikowy



Aluminiowy



Z włókna węglowego



Plastikowy okrągły

Odpinany boczek podłokietnik h-22cm

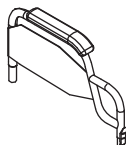

- Otwarty (z osłoną ubrania tylko z HP > 42 cm)
 Zamknięty
 27 cm wysokości
 Tip-up

Podłokietnik

- Classic (23 cm)
 Classic (30 cm)
 Prosty (26 cm)
 Owalny (tylko z otwartym)
 Hemiplegic P
 Hemiplegic L

Tip-up regulowany na wysokość od 22 do 28 cm "L"

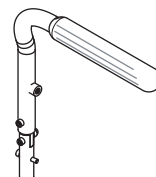

Podłokietnik

- Owalny
 Prosty (26 cm)
 Classic (23 cm)
 Classic (30 cm)

Odpinany "U" podłokietnik h-22cm

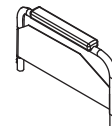

- Otwarty (z osłoną ubrania tylko z HP > 42 cm)
 Zamknięty
 Tip-up

Podłokietnik

- Prosty (26 cm)
 Prosty (36 cm)
 Owalny (tylko z otwartym)
 Hemiplegic P
 Hemiplegic L

Regulowany na wysokość

- Model z dojazdem pod stół

- "U" model

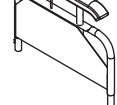

Podłokietnik

- Classic (30 cm)
 Prosty (26 cm)
 Hemiplegic P
 Hemiplegic L

