

Zamówienie _____ Pytanie
 Date _____ Signature _____
 Customer Ref. _____

Strona 1/2

2013

Dealer _____

e-mail: info@mobilex.pl www.mobilex.pl
 Tel 42 214 29 11 fax 42 214 14 05
 Mobilex sp z o.o. siedziba: Łódź 90-540, ul. Radwańska 23/1 adres korespondencyjny Łódź 91-204, ul. Duńska 3/5

Klucz standard opcja

ALHENA

- L** Szerokość siedziska 34 36 38 40 42 44 46
- P** Głębokość siedziska 34 36 38 40 42 44 46
- HS** Wysokość oparcia 29 31 33 35 37 39 41
- HA** Prząd wysokość 42 43 44 46 48 50
- HP** Tył wysokość 38 40 42 44 46
- DP** Długość podudzi 33 35 37 39 41 43 45 47 cm

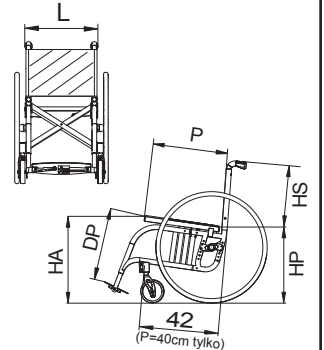

- Kolor ramy** ①
- Shiny titanium Glossy black Pearl white
 Avio blue Antique gold Potassium light purple
 Pearl grey Sage green
 (inne wg próbnika)

- Tapicerka** ②
- Regulowana nylonowa
 Regulowana oddychająca
 bez oparcia
 bez siedziska

- Kolor tapicerki** ③
- Czarna
 Czerwona Pomarańczowa
 Zielona Jasno niebieska
 Niebieska

- Niedemontowany podnózek** ④
 DP=43 cm P=40 cm
 (standard)
-

- Otwarty, dzielony rurowy podnózek** ⑤
-
- Pas trzymający stopy

- Zamknięty, zespolony z włókna węglowego** ⑥
-
- Pas trzymający stopy

- Automatyczny, zamknięty** ⑦
-
- Pas trzymający stopy

- Niedemontowany podnózek**
 DP=43 cm P=40 cm
-

- Dzielony aluminiowy podnózek z regulacją kąta** ⑧
- naprzód do tyłu
-
- Pas trzymający stopy

- Zespolony aluminiowy podnózek z regulacją kąta** ⑨
- naprzód do tyłu
-
- Pas trzymający stopy

- Demontowany podnózek**
-

- Ochrona ubrania** ⑩
- Aluminiowa z skrzydełkami włókno
 Plastikowe
 Zaokrąglone aluminiowe
 Proste aluminiowe
-

- Odpinany Sport podłokietnik h-22cm (tip-up)** ⑪
-
- Podłokietnik**
- Owalny
 Classic (23 cm)
 Classic (30 cm)

- Tip-up regulowany na wysokość od 22 do 28 cm "L"** ⑫
 (niedemontowany, otwarty)
-
- Podłokietnik**
- Owalny
 Prosty (26 cm)
 Classic (23 cm)
 Classic (30 cm)

- Koła Tylne** ⑬
- 24" Ultralekkie (24 szprychy)
 24" Lekkie (24 szprychy)
 24" Star 6x3 (18 szprychy)
 24" (36 szprychy)
 24" Spinergy
 24" Górskie
 22" Lekkie
- Pneumatic Marathon Plus
 Pneum. wysokociśnieniowe bieżnik
 Pneum. wysokociśnieniowe gładkie
 Pelne (niedostępne z kołami ultralekkimi)

- Obręcze napędowe** ⑭
- Aluminiowe srebrne
 Aluminiowe ciemne
 Chromowane
 Pokryte gumą
 Tween Greep
 Max Grepp
 Max Grepp Ergo (*)
 Tytanowe
 Osłony silikonowe
- (*) tylko 36 szprychowe koła

Zamówienie _____ Pytanie
 Data _____ Signature _____
 Customer Ref. _____

Strona 2/2
2013

ALHENA

Dealer _____

Oslony kół (15)

- Transparentne _____
- Białe _____
- Czarne _____
- Multikolor _____
- Czarno-czerwone _____
- Czarno-niebieskie _____
- Czarno-zielone _____
- Alfabet _____

Koła przednie (16)

- 80 (3") pełne
- 80 (3") pełne świecące
- 100 (4"x1.1/4) pełne plastikowe
- 100 (4"x1) pełne świecące
- 100 (4"x1) pełne aluminiowe
- 100 (4"x1.1/4) pełne aluminiowe
- 125 (5"x1.1/4) pełne plastikowe
- 125 (5"x1) pełne aluminiowe
- 125 (5"x1.1/4) pełne aluminiowe
- 150 (6") pneumatyczne
- 150 (6") pełne

Koło antywrotne (17)

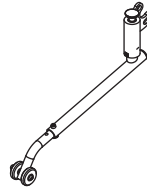

- Prawe _____
- Lewe _____

Przedłużony adapter (18)

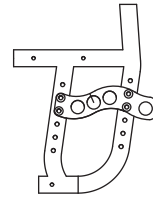

(nieдоступny z hamulcem szczyrk)

Rączki oparcia (19)

- Standard
- bez rączek

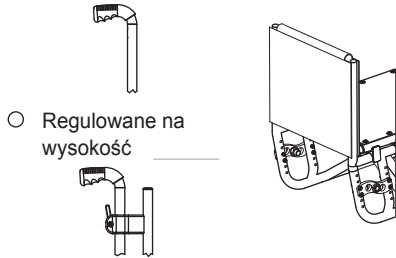

- Regulowane na wysokość _____

Dystans między osią piasty a oparciem (20)

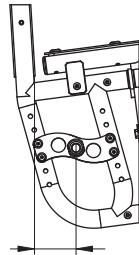

- 3,5 cm
 - 6 cm (standard)**
 - 8,5 cm
- (z HP=44)

Zestaw anodowany (21)

(koła tylne, piasta)

- Czarny
- Srebrny
- Zielony
- Jasno niebieski
- Czerwony
- Pomarańczowy
- Jasny purpurowy

(Tylko lekkie koła)

Poduszka (22)

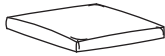

- 3 cm wysokość _____
- 5 cm wysokość _____

Hamulec (23)

- Classic - krótka rączka
- Classic - do ciągnięcia krótka rączka
- Classic - długa rączka _____
- Szczyrk _____

Kieszon

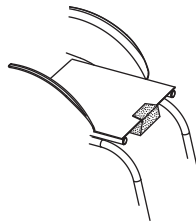

- Mała pod siedziskiem

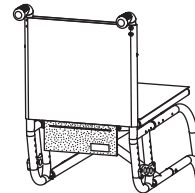

- Pod oparciem

Camber kół (25)

- 1°
- 2°
- 3°
- 4°

Notes

Opcje

- 26 "M" velcro taśma
- 27 "F" velcro taśma
- 28 Połączona tapicerka
- 29 Wyściełane sztywne siedzisko
- 30 Kamizelka _____
- 31 Pas piersiowy _____
- 32 Pas odwodzący _____
- 33 Kieszon na cewnik _____
- 34 4 cm dłuższa rama _____
- 35 _____
- 36 Oparcie anatomiczne _____
- 37 P L uchwyt na kule _____
- 38 Pompka _____
- 39 Uchwyt na walizkę _____
- 40 45° pas biodrowy _____
- 41 45° wyściełany pas biodrowy _____
- 42 Czarna torba _____
- 44 Uchwyt na parasol _____